

Ультразвуковая система **W10**



НОВЫЙ УРОВЕНЬ ВИЗУАЛИЗАЦИИ

Новый сканер премиум-класса Samsung Medison W10 расширяет возможности в диагностике. К его преимуществам относятся интуитивно понятные алгоритмы обработки данных, точность инструментов анализа и высокое быстродействие. Разработка W10 стала результатом кропотливой работы по поиску эффективных решений для ультразвуковой диагностики в сфере акушерства и гинекологии.



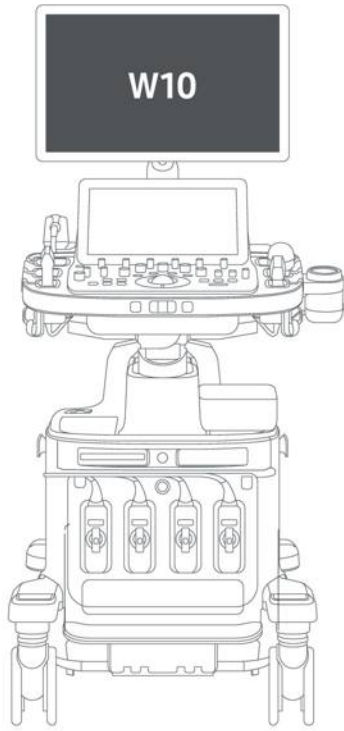

УЛУЧШЕННЫЕ ТЕХНОЛОГИИ ДЛЯ КРИСТАЛЬНО ЧИСТОГО ИЗОБРАЖЕНИЯ

Архитектура визуализации Crystal Architecture™ включает в себя технологию CrystalBeam™ и инновационную разработку CrystalLive™, основанную на технике S-Vue Transducer™. Предназначена для формирования кристально чистого диагностического изображения. CrystalBeam™ представляет собой новый способ формирования луча, обеспечивающий высокое разрешение и повышенную однородность картинки.

Модуль ультразвуковой визуализации CrystalLive™ сочетает методику улучшения 2D-изображения, 3D-реконструкцию и обработку цветного сигнала. Предназначен для получения изображений экспертного качества и эффективной постановки диагноза даже в сложных случаях.



X10 Скорость передачи данных*
при высокой частоте кадров



X11 Вычислительная мощность*
для снимков высокого качества



X3 Объем памяти графического процессора*
при высокой частоте объемных кадров

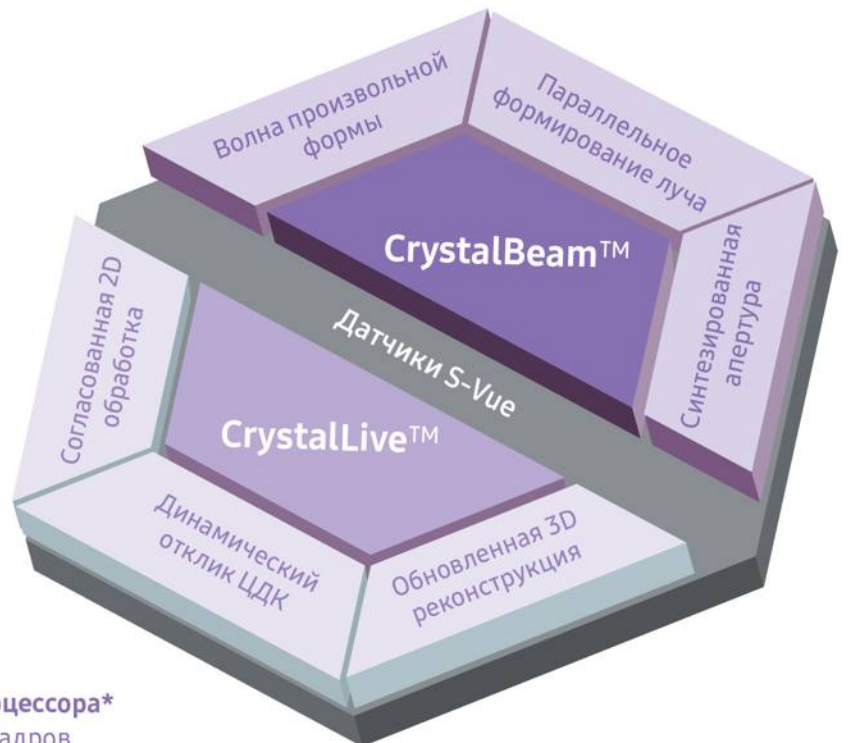

Crystal Architecture™

* Сравнение с Samsung WS80A

НОВЫЙ СПОСОБ ФОРМИРОВАНИЯ ЛУЧА ДЛЯ ЛУЧШЕГО ИЗОБРАЖЕНИЯ

Технология CrystalBeam™ основана на передаче сигналов произвольной формы с потоковым формированием луча и искусственной апертурой, позволяющими повысить частоту кадров и добиться более стабильного качества изображения.

Передача сигналов произвольной формы с применением широкого фокуса стабилизирует качество картинки. Потоковое формирование луча с искусственной апертурой обеспечивает быструю и детальную обработку большого объема данных, получаемых в ходе ультразвуковой диагностики.

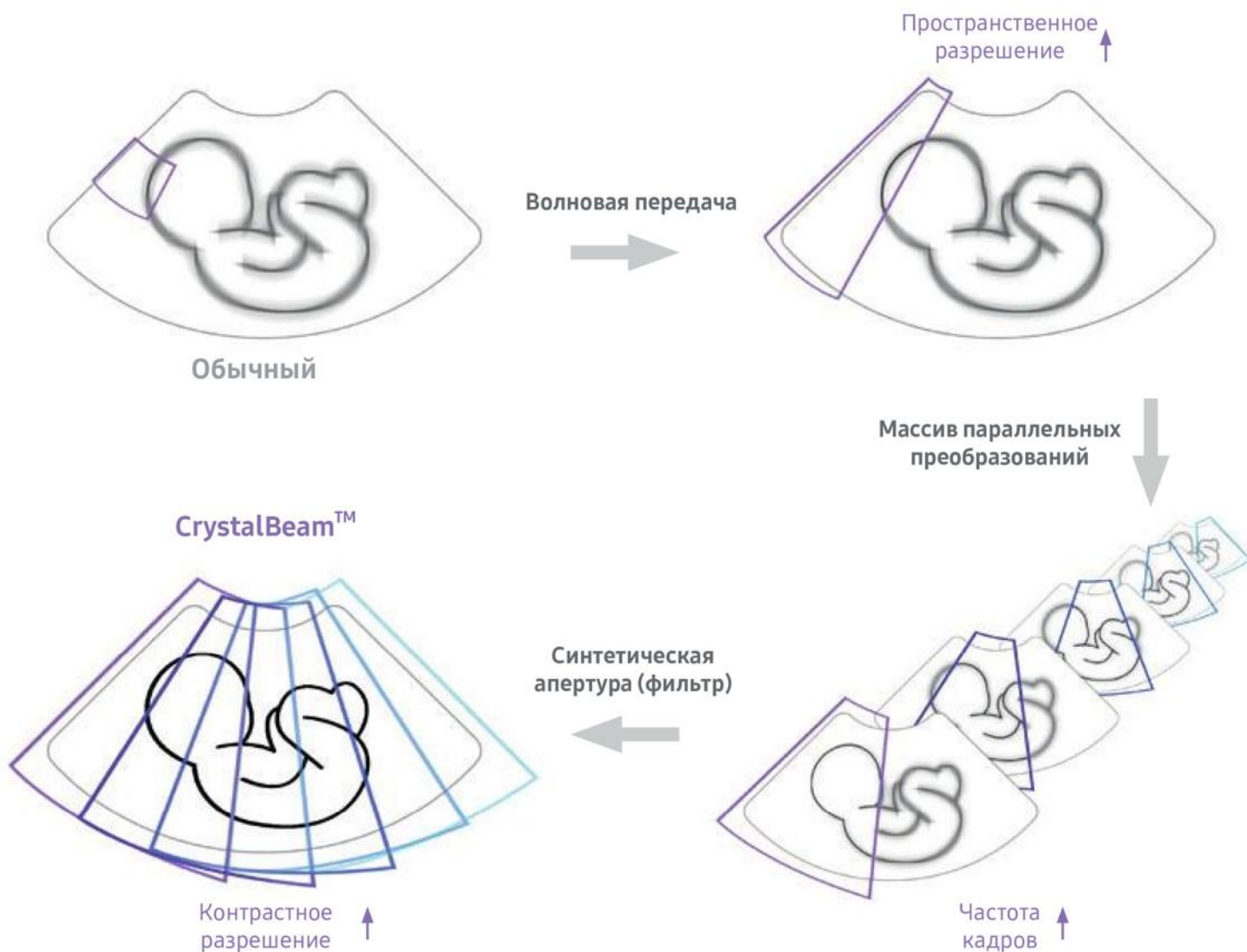

ДЕТАЛЬНЫЕ 2D-ИЗОБРАЖЕНИЯ ОБРАБОТАННЫЕ ПО ТЕХНОЛОГИИ CrystalLive™

Технология CrystalLive™ повышает точность диагностики, используя базовые 2D-изображения. Визуализация в обновленном 2D-режиме обеспечивает подавление теней, уменьшает артефакты ореола и размытости.

ShadowHDR™



ShadowHDR™ — функция высветления затененных областей. Она играет важную роль при исследовании малопроницаемых зон — таких, как голова или позвоночник плода.

При исследовании участков со значительным затуханием ультразвуковых волн функция ShadowHDR™ выборочно применяет высокочастотный и низкочастотный ультразвук.



Головной мозг плода без применения ShadowHDR™

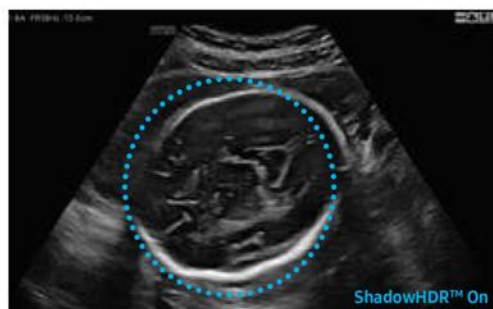

Головной мозг плода с применением ShadowHDR™

ClearVision



Шумоподавляющий фильтр ClearVision обеспечивает четкость контуров тканей. Функция уменьшает артефакты ореола и устраняет шумы, возникающие при повышении резкости контуров.

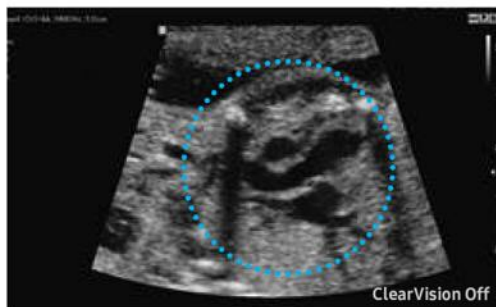

Сердце плода без применения ClearVision

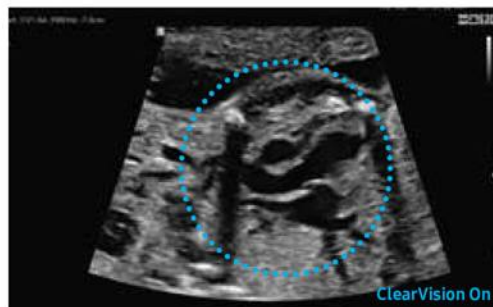

Сердце плода с применением ClearVision

HQ-Vision™



HQ-Vision™ уменьшает частичные визуальные размытости, обеспечивая общую более высокую четкость изображения.



Спинальный мозг плода без применения HQ-Vision™

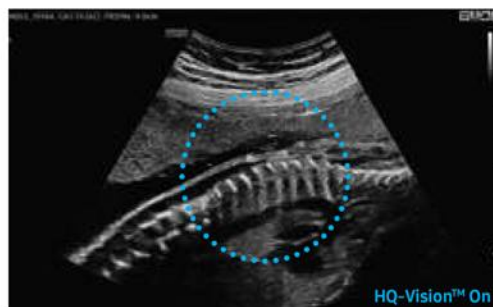

Спинальный мозг плода с применением HQ-Vision™

РЕАЛИСТИЧНОЕ ИЗОБРАЖЕНИЕ ЗА СЧЕТ ВЫСОКОГО КАЧЕСТВА 3D/4D

CrystalLive™ в режиме 3D/4D обеспечивает более высокое разрешение и реалистичность изображений. Данная функция превосходит традиционные технологии трехмерной визуализации в проработке мелких деталей и качестве применяемых эффектов. Она позволяет наблюдать анатомию в объеме, более реалистично оценивать глубину исследования и наглядно визуализировать внутренние и внешние анатомические структуры.

HDVI™ 2.0



Технология объемной реконструкции HDVI™ улучшает визуализацию контуров и мелких структур в контексте трехмерных данных. Улучшенная прорисовка границ и насыщенность изображения позволяет выявить и исследовать важные детали в анатомии плода.



Лицо плода в 3D



Позвоночник плода в 3D

RealisticVue™



Realistic Vue™ отображает трехмерные анатомические структуры плода с высоким разрешением, исключительной детализацией и реалистичной глубиной восприятия. Регулируемое положение виртуального источника освещения создает тени, позволяющие более четко прорисовать анатомические структуры.



Лицо плода в режиме RealisticVue™

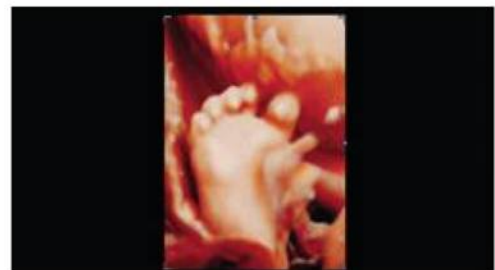

Стопа плода в режиме RealisticVue™

CrystalVue™



Передовая технология объемного изображения CrystalVue™ улучшает качество визуализации внутренних и внешних структур, комбинируя в одном изображении параметры интенсивности, градиента и прозрачности.

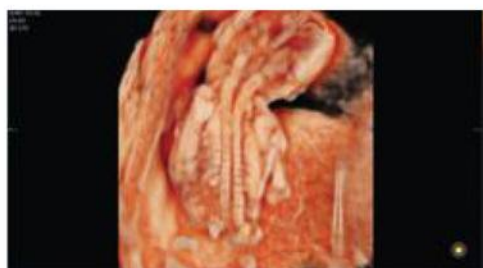

Профиль плода в режиме CrystalVue™



Позвоночник плода в режиме CrystalVue™

ИДЕАЛЬНОЕ ОТОБРАЖЕНИЕ ДИНАМИКИ КРОВОТОКА

CrystalLive™ улучшает качество ЦДК, увеличивая четкость визуализации при исследованиях динамики кровотока. Повышенная чувствительность при обработке цветового сигнала позволяет точнее исследовать периферические кровеносные сосуды, выявить микроциркуляторные нарушения и оценить объем медленного кровотока.

S-Flow™



Технология направленного цветового картирования S-Flow™ предназначена для детального исследования кровотока в мельчайших периферических сосудах. Это гарантирует высокую точность диагностики даже в сложных случаях.



Пуповина в режиме S-Flow™



Кровоток плода в режиме S-Flow™

MV-Flow™



Функция визуализации медленного кровотока в микрососудистых структурах MV-Flow™ представляет собой новую альтернативу энергетическому доплеру. Высокая частота кадров и расширенная фильтрация позволяют детально визуализировать кровотоки на фоне окружающих тканей или с улучшенным пространственным разрешением исследовать патологии в анатомических структурах.



Плацента в режиме MV-Flow™

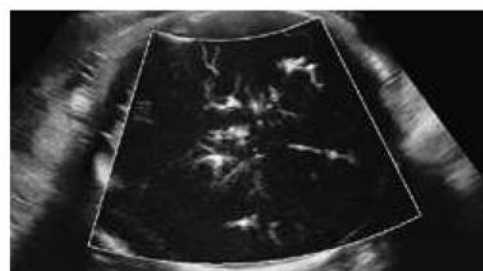

Голова плода в режиме MV-Flow™

LumiFlow™



Функция стереоскопической визуализации сосудов LumiFlow™ помогает точнее определить структуру сосудистого дерева, включая мелкие сосуды.



Пуповина (S-Flow™ и LumiFlow™)



Головной мозг плода (MV-Flow™ и LumiFlow™)

НАГЛЯДНОЕ СВИДЕТЕЛЬСТВО ТЕХНОЛОГИЧЕСКОГО ПРЕВОСХОДСТВА

Изображения, созданные с помощью Crystal Architecture™, наглядно свидетельствуют о высоком качестве ультразвукового оборудования Samsung. Современные функции W10, созданные для высокотехнологичных исследований здоровья женщины и будущего ребенка, помогут врачу провести диагностику с максимальной уверенностью и комфортом.





Оценка биометрии плода с помощью BiometryAssist™

Полуавтоматическая технология биометрических измерений BiometryAssist™ позволяет быстро и точно определить рост плода с высокой согласованностью результатов исследования.

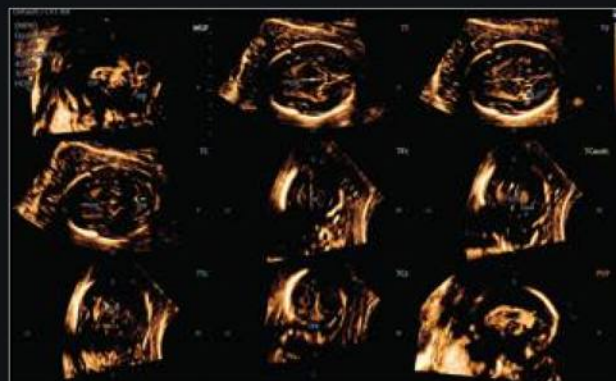

Измерение мозга плода с 5D CNS+™

Функция 5D CNS+™ использует интеллектуальную навигацию при выполнении 6-ти измерений в 3-х поперечных проекциях мозга плода, повышая эффективность исследований и упрощая рабочий процесс.



Оценка веса плода с 5D Limb Vol.™

Полуавтоматический инструмент 5D Limb Vol.™ предназначен для быстрого и точного измерения фракционного объема плеча или бедра по 3-м точкам в одном наборе объемных данных..

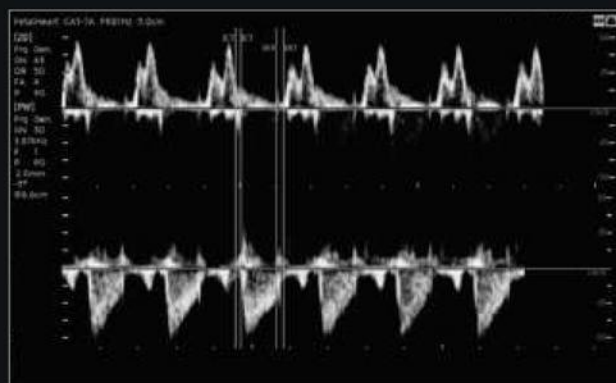

MPI+

Функция MPI + в полуавтоматическом режиме измеряет индекс производительности миокарда для правого и левого желудочка плода, обеспечивая высокую эффективность исследований. MPI правого желудочка рассчитывается после получения доплеровской кривой притока/оттока с использованием синхронизированных сигналов сердечного ритма и движений клапана.

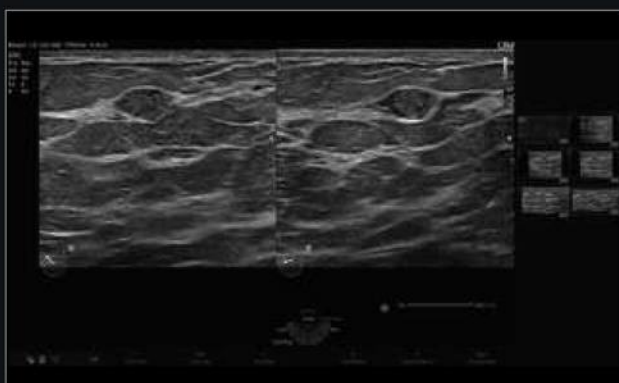

Молочная железа в режиме WideScreen

Режим WideScreen предназначен для проведения ультразвуковых исследований с более широким обзором. При обследовании латеральных областей он помогает получить в среднем на 23% больше информации по сравнению с обычным экраном.



Рука плода в режиме AmbientLight

Моделируя сложные градиентные оттенки, функция трехмерной реконструкции AmbientLight лучше передает глубину поверхности, что особенно полезно при детальном изучении лица или рук плода.

ПРОДУМАННАЯ ЭРГОНОМИКА ДЛЯ КОМФОРТА И ЭФФЕКТИВНОСТИ

FreeForm™ — новое слово в дизайне Samsung. Разработка увеличивает комфортность, сокращая непроизводительные перемещения специалиста. Тщательно продуманная панель управления с удобным механизмом обеспечивает широкую амплитуду перемещений в пределах досягаемости руки пользователя, оставляя достаточное пространство для коленей.



Перемещение вбок Перемещение вперед Перемещение вбок



Поворотный механизм панели управления

Механизм перемещения панели управления

Механизм перемещения панели управления Samsung облегчает работу врача. Исследования Samsung говорят о снижении физической нагрузки на пользователя W10 примерно на треть по сравнению с предыдущей моделью. Снизить усталость, возникающую при повторяющихся многочасовых движениях во время сканирования, позволило увеличенное пространство в зоне панели управления, а также возможность одновременного перемещения и разворота панели*.

* Удобство панели управления W10 сравнивали с аппаратом Samsung WS80A.

Протестировано с использованием одних и тех же позиций.



Победитель IDEA SILVER AWARD 2018

Уникальный дизайн W10 вызывает доверие у врача и пациента. Улучшенная эргономика и контрастное сочетание темных и ярких тонов в оформлении придадут новой ультразвуковой системе поистине культовый вид.



Держатель внутripолостного датчика



Держатель кабеля



Декоративная подсветка

ЭФФЕКТИВНОЕ СОТРУДНИЧЕСТВО В РЕАЛЬНОМ ВРЕМЕНИ

SonoSync™*

SonoSync™ — это решение для совместного использования изображений в режиме реального времени, которое врачи и специалисты по УЗИ могут запускать на компьютерах и смартфонах, чтобы анализировать ультразвуковые изображения вне зависимости от своего местонахождения. Кроме того, для оптимизации связи между устройствами предусмотрены такие инструменты, как голосовой чат и маркировка в режиме реального времени, а функция MultiVue позволяет следить за несколькими ультразвуковыми изображениями на одном экране.

* SonoSync™ - это решение для обмена изображениями, а не для диагностики.



БЫСТРАЯ ЗАГРУЗКА с MobileSleep*

Загрузка из спящего режима экономит около 63% времени по сравнению с обычной загрузкой.

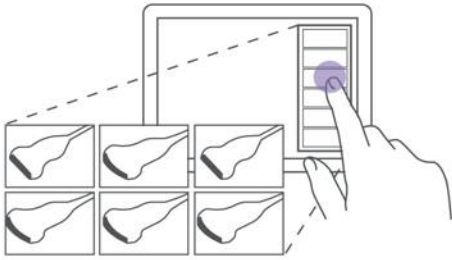

QuickPreset

для легкой предварительной настройки датчика

Одним касанием пользователь может выбрать часто используемые комбинации датчиков и предустановок. Упрощая процесс сканирования, QuickPreset повышает эффективность специалиста.

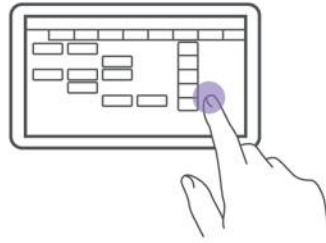

Настройка сенсорной панели в соответствии с вашими предпочтениями

Настраиваемый интерфейс сенсорного экрана дает возможность переместить часто используемые функциональные модули на первую страницу, чтобы больше внимания уделять пациенту, а не поиску функций в системе.

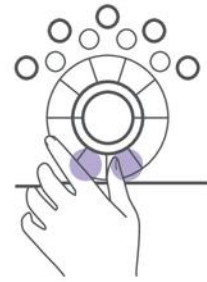

«Горячие» кнопки для быстрого доступа

Для упрощенного доступа к функциям кнопки панели управления можно запрограммировать, назначив им выбранный пользователем диагностический функционал.



ИСЧЕРПЫВАЮЩИЙ ВЫБОР ДАТЧИКОВ

Объемные датчики



CV1-8A

Применение:
абдоминальные исследования, акушерство, гинекология



EV3-10B

Применение:
акушерство, гинекология, урология

Конвексные датчики



CA1-7A

Применение:
абдоминальные исследования, акушерство, гинекология, педиатрия, сосуды, скелетно-мышечная система



CA3-10A

Применение:
абдоминальные исследования, акушерство, гинекология, педиатрия, сосуды, скелетно-мышечная система



CA2-9A

Применение:
абдоминальные исследования, акушерство, гинекология



CF4-9

Применение в педиатрии:
абдоминальные исследования, нейросонография

Линейные датчики



L3-12A

Применение:
поверхностно расположенные органы, сосуды, скелетно-мышечная система, абдоминальные исследования



LA2-9A

Применение:
поверхностно расположенные органы, сосуды, скелетно-мышечная система, абдоминальные исследования



LA4-18B

Применение:
поверхностно расположенные органы, сосуды, скелетно-мышечная система

Пусть помощь будет безопасной

Кибербезопасность Samsung Healthcare

Обеспечение спокойствия вашей больнице и пациентам

Киберугрозы приводят к утечкам персональных данных пациентов и наносят ущерб качеству медицинской помощи. Комплексное решение Samsung в сфере кибербезопасности разработано на основе триады CIA (конфиденциальность, целостность, доступность). Его ключевые компоненты — предотвращение вторжений, контроль доступа и защита данных. Единая система защиты данных от Samsung обеспечит спокойствие ваших сотрудников и пациентов.

Внутриполостные датчики



EA2-11AR*

Применение:
акушерство, гинекология,
урология



EA2-11B

Применение:
акушерство, гинекология,
урология



VR5-9

Применение:
акушерство, гинекология,
урология

Секторные датчики с фазированной решеткой



PA4-12B

Применение:
кардиология у детей,
абдоминальные исследования



PM1-6A

Применение:
кардиология,
транскраниальные исследования у взрослых,
абдоминальные исследования



PA3-8B

Применение:
кардиология у детей,
абдоминальные исследования

* Эргономичный датчик (EA2-11AR)

Новый внутриполостной датчик поддерживает естественный захват за счет перемещения точки максимальной ширины вперед, а также увеличения длины ручки, чтобы сбалансировать распределение веса.



Предотвращение вторжений

Инструменты для защиты от внешних атак содержат:

- антивирус и брандмауэр
- защищенную операционную систему



Контроль доступа

Усиленный надзор за доступом к информации о пациентах охватывает:

- управление учетной записью
- прогрессивную систему аудита



Защита данных

Функция шифрования данных в состоянии покоя или при передаче включает:

- надлежащую охрану информации
- безопасную передачу

Компания Samsung Medison – мировой лидер по производству медицинского оборудования. Основанная в 1985 году, в настоящее время компания продает в 110 странах по всему миру самые современные медицинские приборы, включая ультразвуковые диагностические системы, цифровые рентгеновские аппараты и анализаторы крови. Компания вызывает большой интерес мировой медицинской общественности своими научными инновационными разработками и внедрением передовых технологий. В 2011 году Samsung Medison была аффилирована в состав Samsung Electronics, интегрируя лучшие в мире IT-технологии, цифровую обработку изображений, полупроводниковые и коммуникационные технологии в медицинских устройствах.

